

TEAC

PD-501HR

CD Player

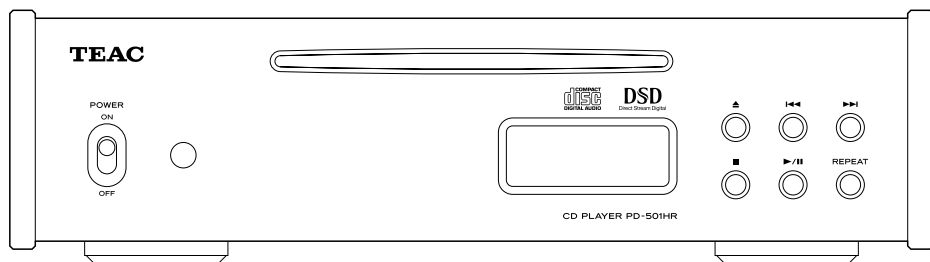

CD Player

使用説明書

您對本產品的選擇充分顯示了您對音響設備的精通，我們十分感謝您的惠顧，並為本公司提供優質產品一貫傳統而感到無比的自豪。為使您的裝置與使用能得到最好的發揮，我們建議您在連接和操作您的系統之前，請詳讀本說明書。這樣可以掌握系統連接方法和使用要點，讓您在欣賞與享受從一開始就能獲得增強。您將會發現，我們的計劃、製造與操作方便及可用性等方面，均為滿足顧客的需求所作的各種探索與努力。

請妥善保管本說明書以備將來查用。

備忘記錄

當您要向經銷商提出諮詢和維修要求時，請參看保證書上之品牌機型和型號。

機型：_____ 機號：_____

開箱

請小心開箱並注意將全部附件放在一個地方，以防止遺失。請檢查任何搬運損壞的可能。如果您的裝置有損壞或不能操作，請立即通知貴地經銷商。如果裝置直接運到您的住處，請您儘快與裝運公司聯繫。祇有收貨人(接收裝置的個人或公司)才有權利就搬運損壞問題向承運者提出賠償。我們建議您保存好原裝紙箱和包裝材料，以備將來搬運時使用。

重要的安全工作！

在安裝系統前請確認室內插座及室外天線的接地線是否確實做好，當雷擊或漏電現象產生時，它將有效保護您及器材的安全。關於接地導線的尺寸，接地電極的連接辦法，以及對接地電極的各種要求，請查閱國家電氣規程的810節，ANSI/NFPA No.70-1984，並參照以下示意圖。

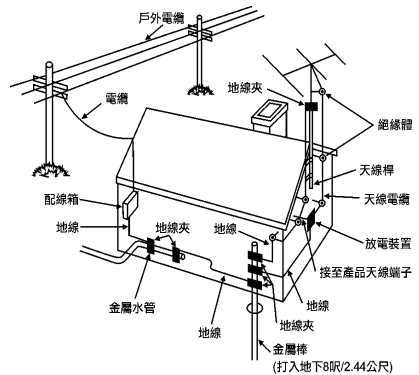

根據"國家電氣規程"的地線接地圖例





CAUTION

RISK OF ELECTRIC SHOCK
DO NOT OPEN



警告：為了降低電擊風險，請勿移動上蓋（或後背板），機箱內部沒有任何可供用戶使用的零件。若您需要維修服務，請洽當地合格電器維修人員為您處理。

 等邊三角形內有箭頭的閃電標誌，提醒用戶注意：機箱內部存有足以讓人觸電的未被絕緣電壓。

 等邊三角形內為驚嘆號的標誌，提醒用戶注意：請參考隨產品附上的重要操作手冊與維修服務指示。

警告：

為了降低火災或觸電的危險，請勿將本產品暴露在雨中或溼氣中。

注意：

- 請勿移除外在機殼，使內部零件曝光。機器內部沒有任何可供用戶使用的零件。
- 若您使用本產品時遇到疑問，請洽詢TEAC公司或是當地代理商。在問題尚未解決之前，請勿使用本產品。
- 請依照正常程序控制、調整、操作本產品，其它操作方式會導致危險的產生。

雷射頭：

型號	： SW 653L VP
製造商	： Hitachi Media Electronics Co., Ltd.
雷射輸出	： 90.1 mW(DVD)及144 mW(CD) 在主要鏡面上(典型)
波長	： 785nm (CD)typ 661 nm (DVD) typ

「DSD」是一個註冊的專利商標。
此操作手冊內其他公司名稱以及產品名稱皆已註冊。

⚠ 使用電池注意事項：

錯誤使用電池會造成電池破裂或是液體流出導致火災、受傷或弄髒附近物品。請詳細閱讀及遵行下列注意事項：

- 請根據電池的⊕極/⊖極標記方向安裝電池。
- 請使用相同類型的電池，請勿混用不同類型的電池。
- 若長時間不使用遙控器(超過一個月)，請由遙控器的電池座中移除電池，防止液體滲出。
- 若液體已經滲出，請擦拭電池座內的液體，並且更換電池。
- 請勿使用不明的電池類型且不要將新舊電池混合使用；請勿混用不同類型的電池。
- 請勿將電池加熱、拆解或投入火中丟棄。
- 請勿將電池與其他金屬物品一起攜帶或儲存，電池有可能會短路、漏電或爆裂。
- 切勿將電池充電，除非是可充電電池種類。

重要安全指示

- 1) 請詳讀本操作手冊。
- 2) 請妥善保存本操作手冊。
- 3) 請注意所有警語。
- 4) 請遵照本操作手冊內所有指示。
- 5) 不要在水邊使用本產品。
- 6) 請只用乾布清潔。

- 7) 不要堵塞通風孔，請遵照廠商說明進行安裝。
- 8) 不要將本產品安裝在熱源附近，例如散熱器、暖氣機、暖爐、或其它會產生熱氣的裝置(包含擴大機在內)。
- 9) 不要使用無極性區分插頭或安全功能失效的接地型插頭。極性區分的插頭有兩片導電片，其中一片較寬。接地型插頭則有兩片導電片及第三根接地針腳。較寬的導電片或第三根針腳皆是為了保障您的安全而提供的。若隨附的插頭不適用您的插座，請聯絡電工更換電源插座。
- 10) 請避免電源線被踩到或被拉緊，尤其是插頭、多孔性插座及產品連接電源線的地方。
- 11) 請只使用製造商指定的附件/配件。
- 12) 請只使用製造商指定或隨產品銷售的推車、底座、三腳架、托架或桌檯。
使用推車時，請小心移動推車/產品以避免因推車翻覆而造成傷害。
- 13) 在有閃電期間或長時間不使用產品時，請將插頭拔出電源插座。
- 14) 所有維修作業皆須請合格技師進行。當產品因任何因素而受損時必須要維修，例如電源線或插頭損壞、有液體濺入或物件掉入產品內、產品曾暴露在雨中或水氣中、無法正常運作或是產品曾經掉落。

- 本產品POWER或STANDBY/ON鍵切換不在ON位置時，會由壁上交流電插座消耗微量非操作性電力。
- 插座當作切斷器材的開關須保持隨時可輕易操控。
- 耳機和頭戴式耳機的過高音量會導致聽覺受損。

請注意：

- 請勿將液體滴入或潑入本產品之內。
- 請勿放置任何含水器皿於本產品之上，例如花瓶。
- 請勿將本產品放置在受限範圍內，例如書架或類似的傢俱。
- 本產品應該儘可能地放置在靠近AC交流電插座，您才可以隨時容易地拔除電源插頭。
- 電池(電池組或內建電池座)不應該過度曝曬於熱氣之下，例如太陽、火爐或類似的其它地方。
- 請注意：此產品使用可替換的鋰電池；若電池更換不正確時，會有爆裂的危險。僅限更換相同或同型的電池。

警告：

Class I類結構的器材，應該連接配有保護性三腳接地結構的AC交流電源插座。

操作手冊內容

非常感謝您選擇TEAC。請詳讀本操作手冊，以獲得最佳表現。

附件.....	5
保養方式.....	5
使用之前.....	6
遙控器.....	6
WAV/DSD格式.....	7
光碟片.....	8
認識器材(主機).....	11
連接方式.....	12
認識器材(遙控器).....	14
基本操作.....	16
播放特定曲目.....	19
選擇資料夾與檔案.....	20
重複播放.....	21
隨機播放.....	22
編輯播放.....	23
顯示幕亮度.....	26
顯示幕資訊.....	27
純淨模式播放.....	28
疑難排解.....	29
規格.....	30

附件

內容物

開箱時，請確認箱內包含下列附件：若有任何配件短缺或因運送過程而損壞請聯絡您所購買的經銷商。

RCA音頻線x 1

電源線 x 1

遙控器(RC-1306) x 1

電池(AAA) x 2

操作手冊 x 1

- 請妥善保存本操作手冊，以因應未來可能參考的需要。

保證書 x 1

保養方式

若是器材表面髒了，請使用柔軟的布擦拭。如果器材表面非常髒，請使用柔軟的布以及中性清潔液擦拭。當器材表面全乾時，才可以使用器材。

⚠ 安全起見，清潔器材前請將電源線從插頭拔除。

- 請勿直接噴灑液體至器材。
- 請勿使用稀釋劑或酒精擦拭器材，否則將會造成器材表面損傷。
- 避免橡膠或塑膠原料長時間觸碰產品，會損壞箱體。

⚠ 安裝位置的提醒

- 請勿擺放物品在器材上。
- 請勿將器材放置於日光直射處或接近熱源的地方，例如散熱器、暖爐(加熱器)、開放火源或擴大機，以及容易引發震動、灰塵多、過冷及過度潮濕的地方。
- 請將器材放置在靠近音響系統附近的平坦地方。
- 使用中請勿移動器材。
- 提供到器材的電壓須與後背板標籤相符，若您對此有任何疑問請聯絡電工人員。
- 開機後，機身溫度逐漸上升，請在機身附近保留足夠空間，使空氣流通。機身四周與任何障礙物至少保留3公分(1.2英吋)的空間。若是安裝於音響架內，請讓器材上方至少保留5公分(2英吋)及後方10公分(4英吋)的開放空間。
- 請勿打開機體，此舉可能損壞線路並產生電擊。若有異物掉落至箱體內，請聯絡TEAC的經銷商或服務單位。
- 從牆壁上插座移除電源線時，請直接拔插頭而不要硬扯電源線。
- 由於電磁波的關係，此器材開機時有可能導致電視開啟時螢幕出現線條。若您發現線條，這不是器材或電視壞掉，請保持器材與電視間的距離。

⚠ 使用上的提醒

- 長時間以高音量聆聽音樂可能損害您的聽力。為了保護您的聽力，請注意使用耳機時切勿設定過高音量。

使用電池注意事項:

- ⚠ 錯誤使用電池會造成電池破裂或是液體流出導致火災、受傷或弄髒附近物品。請仔細參考第3-4頁注意事項。
- 將遙控器對準主機遙控感應器方向，距離為5公尺之內，並確認中間無障礙物。
- 請勿將本機的遙控感應器照射陽光、或其它亮光，可能會導致遙控器失效。
- 操作遙控裝置時，由於紅外線會「擴散」，其它產品的遙控功能可能無法正確地操作。

遙控器

安裝電池

卸除遙控器的後蓋。請確認兩顆AAA電池的正負極性(⊕/⊖)方向標記，正確置入電池，蓋上後蓋。

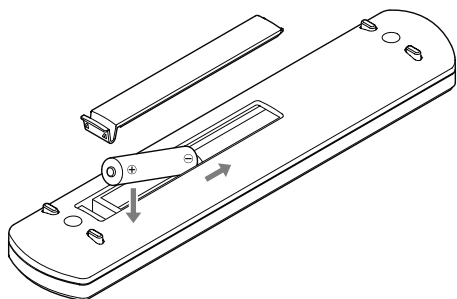

更換電池

如果遙控器和主機之間，操作距離愈來愈近，表明電池已經沒電了，請更新電池。

關於更多電池回收資訊，請聯絡您當地環保局或您購買電池的地點的廢物處理服務。

WAV/DSD格式

PD-501可以播放CD-ROM/-R/-RW光碟的WAV檔，以及DVD-ROM/±R/±RW光碟的DSD(直接位元流數位)。使用電腦播放WAV/DSD檔案時請仔細閱讀以下您所使用的軟體的指示說明。

- PD-501僅可顯示單位元字母以及數字。若專輯資訊使用日文、中文或其他雙位元字母，可以播放但無法正確顯示。
- 請在檔案名稱內保留檔案格式。本機藉由檔案名稱中的「.wav」辨別WAV檔案或「.dsf」辨別DSD檔案。
- 若無檔案格式的檔案無法播放。即使檔案名稱內為「.wav」或「.dsf」但不是WAV或DSD格式也無法播放。
- 光碟內含999個以上的資料夾和檔案時，無法正確播放。
- 根據光碟類型本機有可能無法播放光碟或跳過。

WAV/DSD格式

播放WAV格式

在CD-ROM/-R/-RW光碟上的檔案

- 音頻：單聲道或雙聲道
- 取樣率：44.1 kHz或48 kHz(88.2 kHz或更高的取樣率無法播放)。
- 編碼傳輸速率：16-bit或24-bit

在DVD-ROM/±R/RW光碟上的檔案

- 音頻：單聲道或雙聲道
- 取樣率：44.1 kHz、48 kHz、88.2 kHz、176.4 kHz、48 kHz、96 kHz或192 kHz
- 編碼傳輸速率：16-bit或24-bit

播放DSD格式

在CD-ROM/-R/-RW光碟上的檔案

- 無法播放DSD檔案。

在DVD-ROM/±R/RW光碟上的檔案

- 2.8 MHz與5.6 MHz(兩倍)的DSD檔案。

光碟片(1)

本機可播放的光碟種類

CD上印有「COMPACT disc DIGITAL AUDIO」的符號(12公分)。



- 此機無發播放8公分CD。
- 根據光碟品質與錄音狀況，有些光碟無法播放。
⚠警告：若您試圖播放這樣的光碟片，吵人的噪音可能由揚聲器以全音量方式發出，造成損害您的聽力與揚聲器的風險。
- 標誌在光碟標籤上或CD盒上。
- 無法播放VCD。
- 本機無法正確地播放不符合CD標準規格的防拷貝光碟片、雙層光碟片、與其他光碟片。若您在本機內播放上述光碟片，TEAC公司無法對結果負責，也無法提供任何保證。若您對播放非標準格式的光碟片有任何問題，請接洽光碟片的生產廠商。

光碟片(1)

CD-ROM/CD-R/CD-RW光碟

本機可以播放CD-ROM/-R/-RW光碟中的音頻資料或是ISO 9660 LEVEL 1/2/JOLIET格式。

- 光碟需要完成封片才可以在本機上使用，若您不確定手上的光碟片是否完成封片，請直接連絡光碟的賣家。
- 本機無法播放未封片的光碟。封片的光碟必須錄製WAV檔。
- 若您無法確定手上的光碟是否為CD-R或CD-RW，請接洽光碟片的生產廠商。

DVD-ROM/±R/RW光碟

PD-501可以播放WAV檔或在UDF、DVD-ROM相容格式中的DSD檔。

- 本機無法播放SACD。
- 本機無法播放DVD影片、DVD音頻與相關格式。

置入光碟

1. 標籤面向上置入光碟。
2. 持續將光碟推入插槽，光碟會自動吸入至本機中。

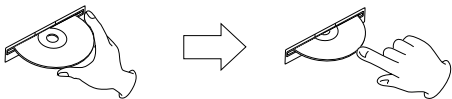

光碟片(2)

光碟無法正確置入

如果光碟被擋住或很困難推入，請不要強制將光碟塞入插槽。請按壓退出鍵(▲)但光碟退出後再重新置入。(如果您強制置入光碟，會損傷光碟或PD-501。)

⚠ 注意：

- 請勿播放任何彎曲、刮傷、變形或損壞的光碟片，可能對播放機械系統產生無法修復的危險。
- 一般現代印刷技術的CD-R與CD-RW都可接受，但不推薦您播放可印刷的光碟片(CD-R/RW)，因為印有圖樣的一面可能塗有黏膠物質(或含膠質)，損傷本機。包括貼有標籤的電腦播放光碟片。
- 請勿在光碟片表面上黏貼紙張、便利貼或保護片，請勿使用永久保護性噴膠在光碟片上。
- 請勿使用安定器，使用一般的CD安定器在本機上，可能導致機械系統失效。
- 請勿使用不規則形狀的光碟片(八角型、心型或名片型)，此類光碟片會損害本機。

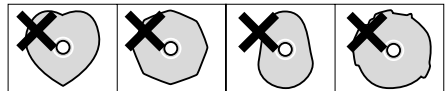

光碟片(2)

收藏注意事項

- 播放結束後，請將光碟片放回光碟盒中，以避免灰塵，或刮傷光碟產生跳音。
- 請勿使光碟暴露在直射陽光、濕度高或持續高溫的地方。高溫、長時間暴露會使光碟變形捲起。
- CD-R與CD-RW比普通CD對熱和紫外線的影響更敏感，因此對它們而言，保存場合更為重要，避免陽光直射或接近熱源、暖氣的地方。

清潔光碟片

- 若光碟片表面變髒，請用軟質、無線頭乾布，由中央往邊緣擦拭。



- 請勿使用化學擦拭，例如：黑膠唱片噴霧劑、抗靜電噴霧劑或液體、稀釋劑、揮發油或酒精擦拭，因為可能損壞光碟片。

若您在維修或處理光碟片有任何問題，請詳讀光碟片出廠說明書或請直接洽詢光碟製造商。

認識器材

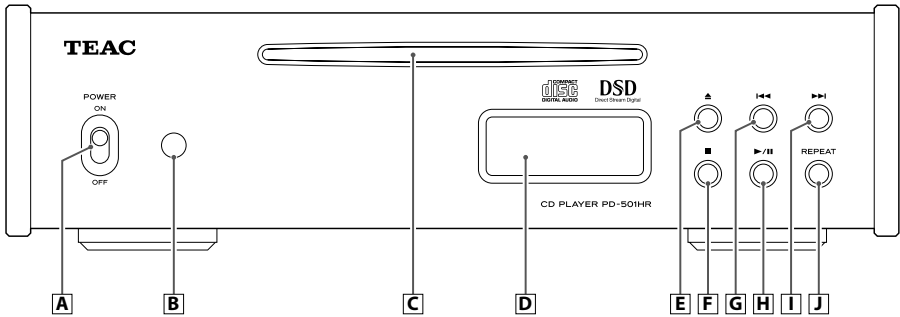

A POWER switch / 電源開關

開啟/關閉器材。

B Remote control signal receiver / 遙控接收器

負責接收遙控器的訊號。使用遙控器時，請將遙控器對準此感應器。

C Disc tray / 光碟承盤

請將光碟置入此處。當光碟一部分進入後，會自動將光碟吸入插槽。

D Display / 顯示幕

顯示多種資訊(第27頁)。

E Eject button (▲) / 退出鍵

當光碟無法全部進入時，請按壓此鍵。握住光碟邊緣取出光碟。

F Stop button (■) / 停止鍵

使用此鍵停止播放。

G SKIP button(I◀◀) /

向前跳躍選擇曲目/章節鍵

使用此鍵向前跳躍選擇曲目/章節。播放時長壓此鍵1可向向前跳躍搜尋曲目/章節。(第18頁)

H Play/pause button(▶/||) / 播放/暫停鍵

當停止時按壓此鍵開始播放。當播放時，按壓此鍵暫停播放。再次按壓重新播放。

I SKIP button(▶▶I) /

向後跳躍選擇曲目/章節鍵

使用此鍵向後跳躍選擇曲目/章節。播放時長壓此鍵1可向後跳躍搜尋曲目/章節。(第19頁)

J REPEAT button / 重複鍵

按壓此鍵改變重複播放模式(第21頁)。

本書詳述主機按鍵的操作方式，若主機按鍵名稱與遙控器按鍵名稱相同，其操作方式也相同。

連接方式

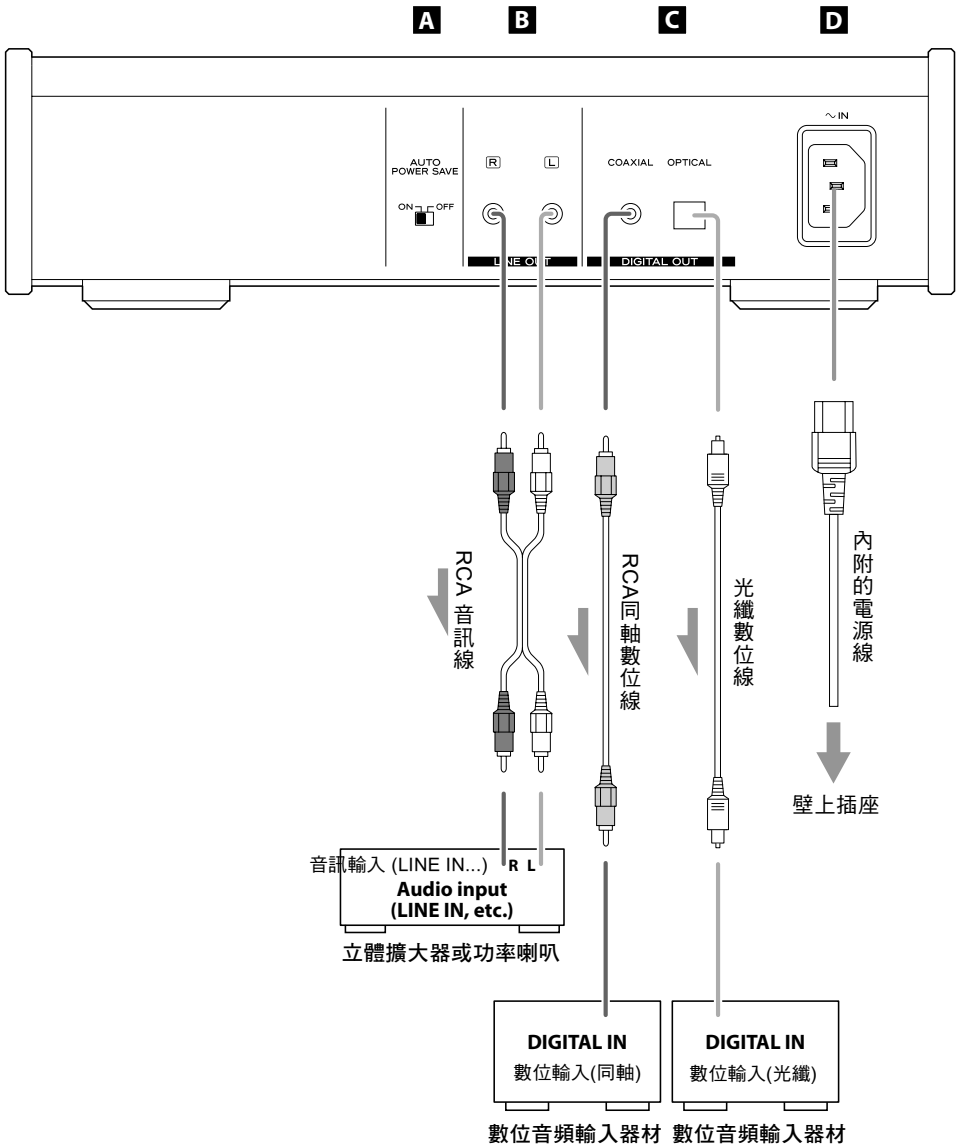

連接方式

A 自動省電開關

開啟/關閉自動省電功能。
當開啟時，如果無音訊輸出30分鐘以上，PD-501進入待機模式。

- 待機模式時，按壓PD-501或遙控器任一鍵再次開啟器材。

B 類比音頻輸出端子(LINE OUT)

RCA端子輸出兩聲道的類比音頻訊號。
連接至擴大機或其他器材的音頻輸入。

- 請使用市售音頻線連接

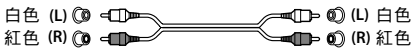

C 數位輸出音頻輸出端子

輸出數位音頻。連接器材的輸入端子接收數位訊號。

COAXIAL：使用RCA(同軸)數位音頻線

OPTICAL：使用光纖數位音頻線(TOS)

- 請使用市售同軸或光纖纜線。
- 數位輸出(同軸和光纖)的取樣率和位元率與播放來源相同。純淨模式播放DSD或CD/PCM播放時，無訊號從數位輸出端子輸出。

D 電源線插座(~IN)

連接附件電源線。
全部連接完成後，請將電源線一端連接本機電源插座，再將另一端的電源插頭連接壁上AC插座。

長時間不使用本機時，請先拔除電源插頭。

⚠ 僅能使用Esoteric隨附的電源線，使用其它電源線可能導致火災或電擊危險。

⚠ 在接受所有連接線前，請勿開啟器材的電源。

- 連接時請詳閱要連接器材的說明書，並遵循指示。
- 請勿將線材與電源線綑綁在一起。這可能會因為雜訊干擾而出現噪音。
- 請將所有連接插頭確實連接。

認識器材(遙控器)

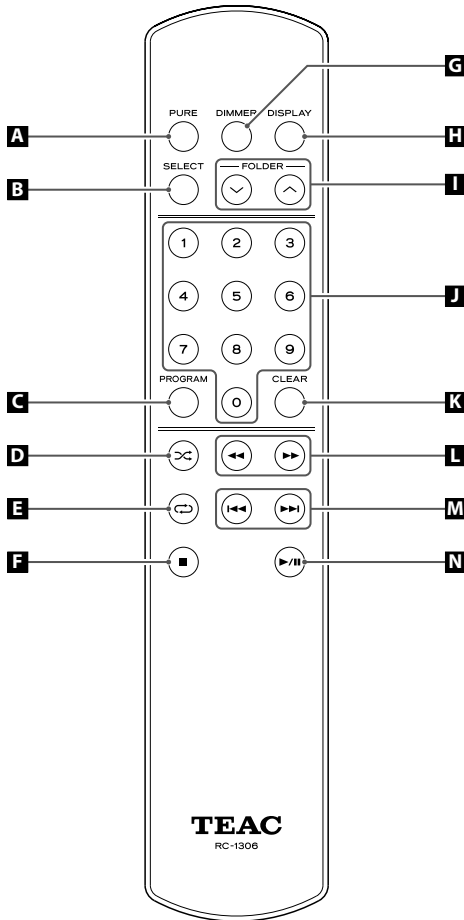

本書詳述主機按鍵的操作方式，若主機按鍵名稱與遙控器按鍵名稱相同，其操作方式也相同。

A PURE mode button / 純淨模式鍵
當停止播放時按壓此鍵開啟/關閉純淨播放模式(第28頁)

B SELECT button / 選擇鍵
確認使用FOLDER (∧/∨) 鍵與skip鍵 (|◀◀/▶▶|) 所選擇的項目(第20頁)
當載入WAV/DSD光碟並播放停止時，按壓SELECT鍵切換光碟和資料夾模式。

C PROGRAM button / 編輯鍵
編輯播放(第23-26頁)。

D Shuffle button / 隨機播放鍵
隨機播放曲目(第22頁)。

E Repeat[↻]button / 重複播放鍵
重複播放曲目(第21頁)。

F Stop[■]button / 停止鍵
播放時按壓此鍵停止播放(第18頁)。

認識器材(遙控器)

G DIMMER button / 顯示幕亮度鍵
調整顯示幕亮度(第26頁)。

H DISPLAY button / 顯示鍵
改變顯示幕內顯示的資訊(第27頁)。

I FOLDER [^/∩] buttons / 資料夾鍵
當播放WAV/DSD光碟時，按壓此鍵跳過前/後的資料夾(第20頁)。

J Number buttons / 數字鍵
選擇曲目以及準備編輯(第19、23-26頁)。

K CLEAR button / 清除鍵
清除已編輯的資訊(第25頁)。

L Search [◀◀/▶▶] buttons/ 搜尋鍵
播放時，按壓或常壓此鍵向前/向後搜尋曲目(第18頁)。

M Skip[|◀◀/▶▶|] buttons / 跳躍鍵
向前/向後跳過曲目(第19頁)。

N Play / pause [▶/||] button / 播放 / 暫停鍵
停止播放時按壓此鍵開始播放。(第17頁)
當播放時，按壓此鍵暫停播放。再次按壓重新播放。

基本操作(1)

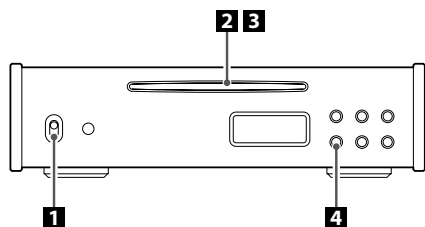

1 開啟電源。

2 拿取光碟邊緣置入光碟片，印刷面請向上。

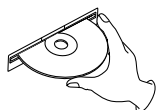

3 持續將光碟推入插槽直到完全進入，會自動吸入放至正確位置。

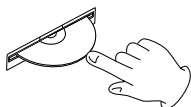

如果光碟被擋住或很困難推入，請不要強制將光碟塞入插槽。請按壓退出鍵一但光碟退出後再重新置入。(如果您強制置入光碟，會損傷光碟或PD-501。)

- 載入WAV/DSD光碟且停止播放後，請按壓SELECT鍵切換光碟和資料夾模式。

舉例：CD載入時的顯示

狀態指示

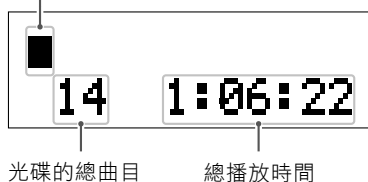

舉例：WAV/DSD光碟載入時的顯示
光碟模式

狀態指示



資料夾模式(指定播放的資料夾)

狀態指示



• 左上角的圖示代表播放狀態如下：

- 停止
- ▶ 播放中
- || 暫停
- ◀◀ 向後尋找
- ▶▶ 向前尋找

基本操作(1)

4 按壓播放/暫停[▶/⏸] 鍵開始播放

舉例：當音頻CD載入時的顯示：



舉例：當音頻WAV光碟載入時的顯示：

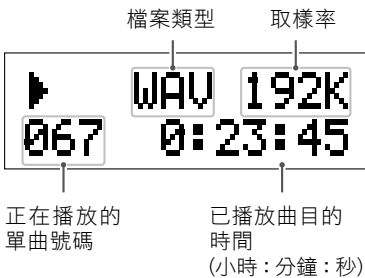

舉例：當音頻DSD光碟載入時的顯示：

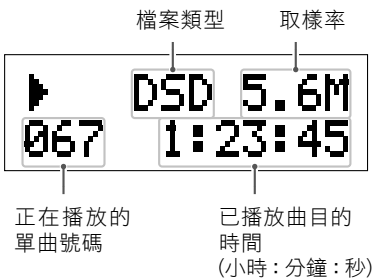

- 載入光碟需要一點時間。當光碟載入時按壓任何鍵都無作用。直到將播放的曲目數量與總播放時間出現後(當音頻光碟載入)再按壓。
- 當最後一曲結束後停止播放。
- 當無光碟在插槽時螢幕顯示「No Disc」。
- WAV/DSD檔案沒有在資料夾內時，會自動歸類在「ROOT」資料夾。播放曲目會從ROOT資料夾的第一首開始播放。
- 播放的資料夾中未含WAV/DSD檔時，會自動跳過。

基本操作(2)

停止播放

請按壓停止鍵(■)。

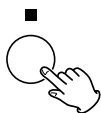

退出光碟

當停止播放時，按壓退出鍵(▲)。

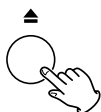

- 光碟一部分退出，請拿取光碟邊緣取出。

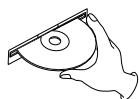

暫停播放

按壓播放/暫停鍵(▶/||)。

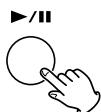

- 再次按壓播放/暫停鍵(▶/||)恢復播放。

搜尋曲目中的一部分

播放時，請按壓或長壓跳躍鍵(◀◀/▶▶)向前/向後搜尋。

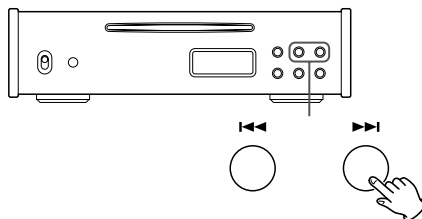

當您找到要聆聽的部分，即可放開按鈕。

- 當您向前搜尋最後一首曲目時，PD-501會停止。
- 您也可以使用遙控器上的(◀◀/▶▶)搜尋鍵。

基本操作(2)

跳過曲目

可以按壓跳躍鍵(◀◀/▶▶)向前向後跳到您想要的曲目，或回到播放曲目的開頭。重複按壓直到您想要的曲目。

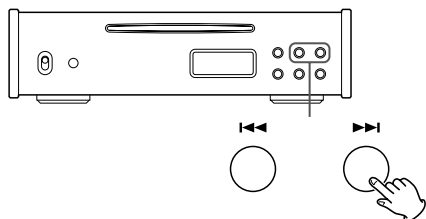

- 當停止或暫停播放時，PD-501會停止或暫停在曲目的開頭。請按壓play/pause鍵 (▶/||) 開始播放。
- 播放中按壓一次 ◀◀ 鍵回到目前播放的開頭，若想要回到之前播放曲目請重複按壓 ◀◀ 鍵。
- 編輯播放，此操作在編輯順序時會跳過前一首或後一首曲目。

播放特定曲目

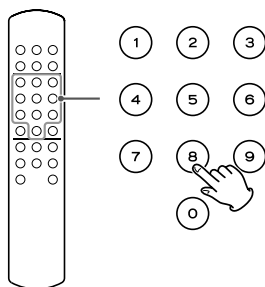

播放中或停止播放時，使用遙控器數字鍵開始播放想要的曲目。

舉例：

第3首 ③ or ① → ③

第15首 ① → ⑤

第107首 ① → ① → ⑦

選擇資料夾與檔案

播放中或停止播放時，您可以搜尋想要的WAV/DSD檔。

選擇資料夾

使用FOLDER鍵(∧/∨)選擇想要的資料夾，之後按壓SELECT鍵。

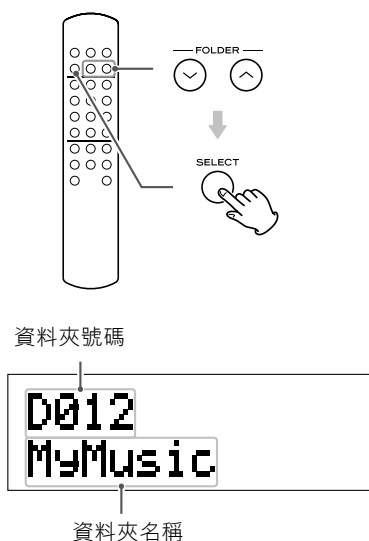

從所選擇資料夾的第一首開始播放。

- 根據資料夾結構，資料夾與曲目的順序也許不如預期。

選擇曲目

使用跳躍鍵(◀◀/▶▶)選擇到想要的曲目，然後按壓播放/暫停鍵(▶/||)開始播放。

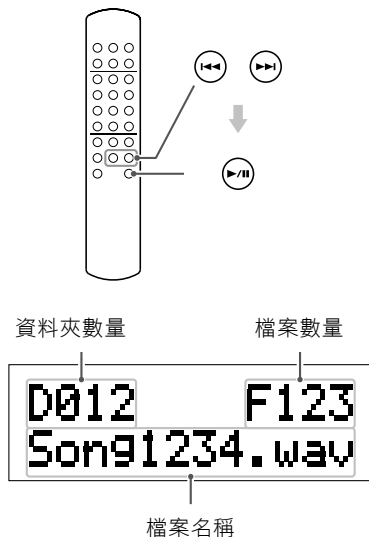

從選擇曲目的開頭播放。

- 當您想要的曲目在資料夾內，請先選擇資料夾。
- PD-501僅可顯示單位元字母以及數字。若專輯資訊使用日文、中文或其他雙位元字母，可以播放但無法正確顯示。
- 資料顯示會根據顯示幕設定(第27頁)。若您想要看到檔案名稱，請按壓DISPLAY鍵改變顯示資訊。

重複播放

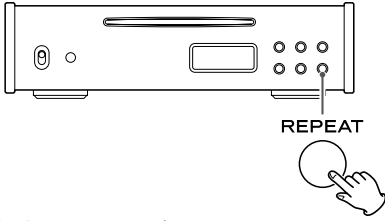

重複按壓REPEAT鍵會如以下循環：

CD光碟模式：



資料夾模式：



- 按壓停止鍵(■)結束重複播放模式。

重複單曲(RP 1)

目前播放的單曲會重複播放。如果您選擇其他單曲，則該單曲會重複播放。

舉例：

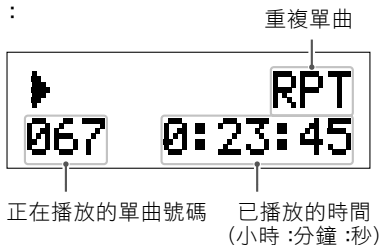

- 當停止時您選擇單曲重複播放，所選擇的曲目開始播放後會重複播放。

資料夾重複(RP F)

(僅WAV/DSD光碟)

所有在資料夾的曲目會重複播放。如果您使要skip(◀◀/▶▶)鍵選擇不同的資料夾，所有選擇的資料夾中的曲目會重複播放。

舉例：

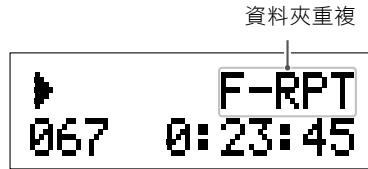

- 當停止時您選擇資料夾重複播放，所選擇資料夾的所有曲目開始播放後會重複播放。

重複所有單曲(RP A)

光碟中的所有曲目重複播放。

舉例：

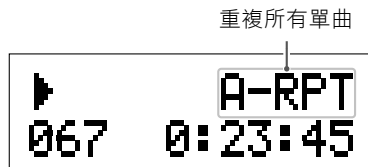

- 編輯選單播放時，被編輯的曲目會重複播放。

隨機播放

按壓SHUFFLE鍵後，光碟中的曲目隨機播放。

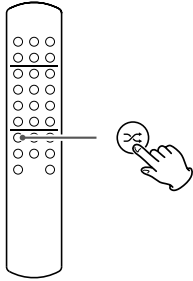

舉例：

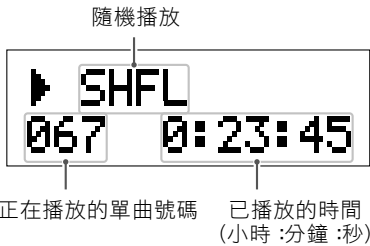

- 隨機播放中按壓SHUFFLE鍵離開隨機播放(包含重複播放)模式，回到正常模式播放曲目。
- 當按壓stop(■)鍵時停止隨機播放，隨機播放(包含重複播放)模式結束。
- 隨機播放中，按壓skip(▶▶)鍵跳到下一首隨機曲目，按壓skip(◀◀)鍵會到目前播放曲目的開頭。隨機播放時您無法播放前一首剛播放過的曲目。
- 隨機模式時，數字鍵與FOLDER (∧/∨) 鍵無作用。

重複播放

隨機模式時按壓REPEAT鍵，循環模式如下：



隨機重複播放

目前播放的曲目重複播放。

舉例：

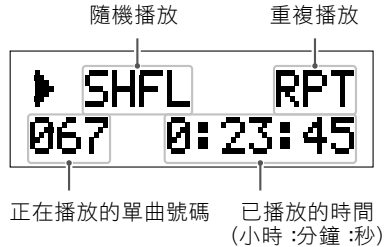

隨機所有重複播放

隨機播放會持續直到您按壓stop(■)鍵。

舉例：



編輯播放(1)

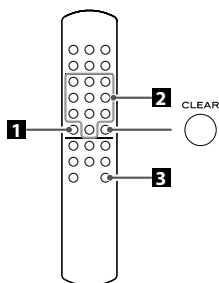

編輯播放功能可編輯同光碟中最多達99首。

- 編輯前請重新置入光碟開始編輯。

1 按壓PROGRAM鍵



- 當使用WAV/DSD光碟時，曲目號碼顯示為三位數。
- 在播放時無法改變編輯。

2 使用數字鍵選擇曲目

舉例：要編輯的曲目15



閃爍停止後，重複步驟 2 編輯您所有要編輯的曲目。

- 當您編輯數量大於99首，「P-FULL」顯示於顯示幕上。
- 若您編輯到錯誤的曲目，按壓CLEAR鍵清除最後一首編輯的曲目。
- 輸入光碟中沒有的曲目的數字鍵，無法增加該曲目。
- 按壓stop(■)鍵清除整個編輯播放列表。

編輯播放(2)

3 按壓play/pause(▶/||)鍵開始播放編輯列表



舉例：

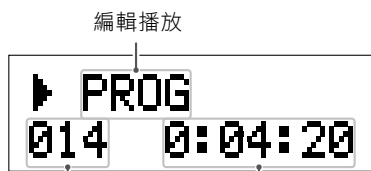

已播放的時間
(小時:分鐘:秒)

- 所有編排的曲目播放完成後，將自動停止播放。

隨機重複播放

按壓stop(■)鍵。

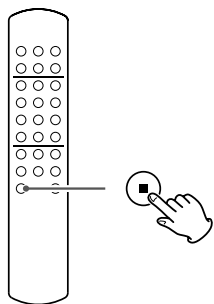

- 編輯的內容儲存在記憶體中。請按壓play/pause (▶/||) 鍵再次播放。

檢查編輯的內容

停止播放時，請重複按壓PROGRAM鍵，檢查編輯號碼以及它們的編輯曲目數量。

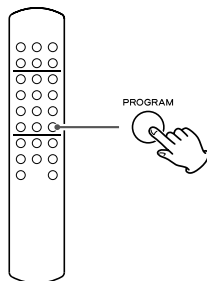

「P-END」顯示時表示已達最後一組編輯列表。

- 回復顯示的原有內容，開始並停止編輯播放。

重複播放

編輯播放時，請按壓REPEAT鍵如以下編輯播放模式。



編輯播放(2)

編輯列表重複播放

目前播放曲目將重複播放。

舉例：



重複播放所有列表

編輯列表會重複直到按壓stop(■)鍵。

舉例：



清除部分編輯

停止播放時，重複按壓PROGRAM鍵直到您想要清除的曲目號碼出現。

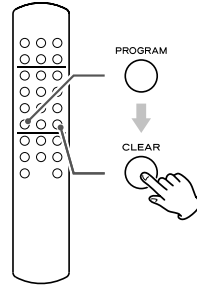

按壓CLEAR鍵將該曲目從編輯列表中移除。後面的曲目會往前遞補。

- 重複上述步驟移除多首曲目。
- 持續按壓CLEAR鍵三秒鐘以上將列表中曲目全部清除。

編輯播放(3)

增加曲目至編輯列表

停止播放時，重複按壓PROGRAM鍵直到您想要將此曲加到它前面的曲目號碼，之後請按壓數字鍵選擇曲目號碼。

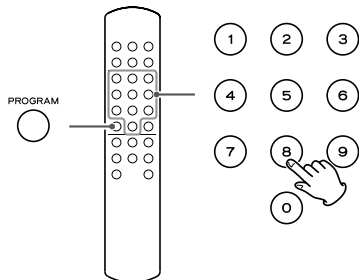

- 如果您要將曲目加到列表中最後一首，請重複按壓PROGRAM鍵直到"P-END"出現，使用數字鍵選擇曲目。

清除整個播放列表

停止播放時，按壓PROGRAM鍵然後按壓stop(■)停止鍵。

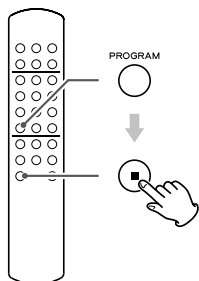

- 使用以下按鍵也可以清除整個播放列表
退出鍵 (▲)
電源鍵

顯示幕亮度

顯示幕亮度

您可以調整顯示幕亮度。

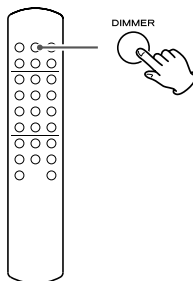

DIMMER

按壓DIMMER鍵直到"DIMMER"出現在顯示幕上。重複按壓，亮度循環如下。

正常(標準亮度)
NORMAL (Standard brightness) ←

↓ 亮度(微亮)
DIMMER (Slightly dim)

↓ 亮度(小亮)
DIMMER (Dim)

- 回復顯示的原有內容，開始並停止編輯播放。

顯示幕資訊

顯示幕資訊

改變顯示幕資訊。

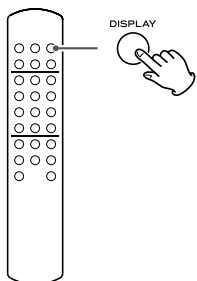

您可以改變顯示幕內容，順序如下：

CD模式

舉例：

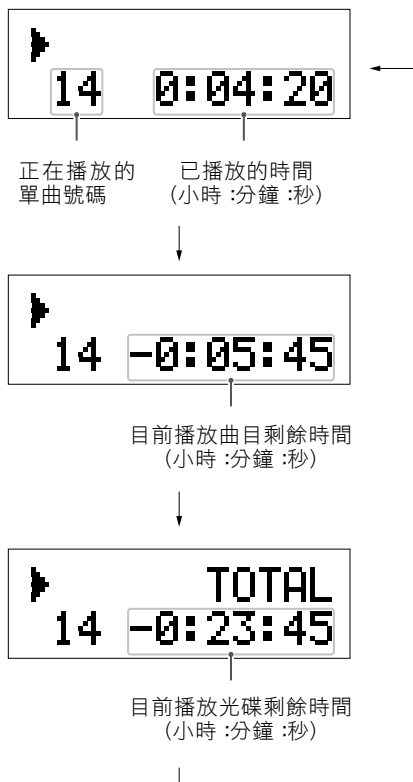

WAV/DSD光碟

舉例：

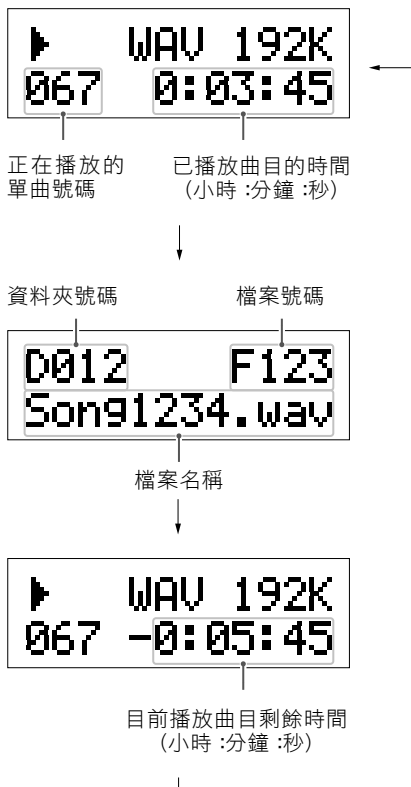

- PD-501僅可顯示單位元字母以及數字。若專輯資訊使用日文、中文或其他雙位元字母，可以播放但無法正確顯示。

純淨模式播放

純淨模式播放

當播放停止使請按壓PURE鍵開啟/關閉純淨播放模式。

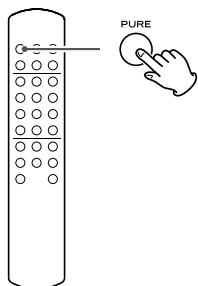

當播放停止按壓PURE鍵後，目前開啟/關閉狀態會顯示數秒然後回到原有內容。

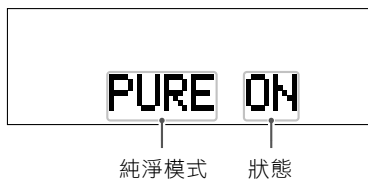

CD/PCM播放時

當您享受音樂時關閉數位輸出，有可能產生較少的數位雜音。

- 此模式下，沒有任何音訊從數位輸出端子輸出。

DSD播放時

此模式下，DSD資料直接傳送到數位類比轉換器，而不經過音量控制或 $\Delta\Sigma$ (Delta-Sigma) 轉換器。

請享受無壓縮的原生DSD音頻。

- 在純淨模式下，DSD播放的音訊輸出電平會比原來播放低3 dB。

⚠ 請注意：

此模式下，原生DSD音訊無經過50 kHz數位濾波的輸出。請小心避免傷害喇叭。

當您使用此器材時遭遇困難，請在尋求商家服務前先確認以下幾點。如果依然無法解決問題，請聯絡您的零售商或TEAC客戶服務(請見封底的聯絡資訊)。

一般

無法開啟電源

- ➔ 確認電源線確實連接至插座。如果該插座另有開關，請先確認開關是否開啟。
- ➔ 將其他電器連接至插座以確認該插座是否有電。

無聲音輸出

- ➔ 請確認與擴大機、PD-501以及喇叭的連接。
- ➔ 請確認擴大機與PD-501的操作。
- ➔ 純淨模式下，數位輸出端子無訊號輸出(第28頁)。

遙控器無法操作

- ➔ 若電池沒有電，請更換電池。
- ➔ 請清除遙控器與主機之間的障礙物，並在有效距離內使用遙控器(5公尺/)，遙控器發射點需面向前面板。

電視組合或是其他器材操作錯誤

- ➔ 有些可以接收無線遙控器訊息的電視，會因為PD-501的遙控器操作造成錯誤。如果發生錯誤，在使用本機時請將其他器材的電源先關閉。

自動省電功能造成PD-501HR進入待機模式

- ➔ 待機模式下，請按壓本機或遙控器上任一鍵開啟電源。

無法正常播放

- ➔ 光碟若放反了，請重新載入。
- ➔ 若光碟片變髒，請清潔光碟片表面。
- ➔ 空白光碟或無封片是無法播放的。請確認您手上的CD-ROM/-R/-RW與DVD-ROM/±R/RW上有音樂且經過封片過程。
- ➔ 根據光碟錄音品質和狀況，一些CD-ROM/-R/-RW以及DVD ROM/±R/RW光碟也許無法播放。
- ➔ 光碟中有些檔案無法播放，有可能此光碟檔名中含有無法辨識的符號，請重新命名。

會跳片

- ➔ 震動可能會造成跳片，請安裝PD-501HR在穩固的地方。
- ➔ 若光碟片變髒，請清潔光碟片表面。
- ➔ 請勿使用有明顯刮傷變形的光碟片。

疑難排解

無法播放編輯列表

- ▶ 電源關閉或退出光碟會將整個播放列表清除。若您不小心清除了播放列表，請重新輸入。

由於PD-501使用微電腦，外來雜音以及其他干擾會造成器材故障。若發生此狀況，請拔除電源線並稍候幾分鐘後再次開啟進行操作。

凝結情況

當本產品由寒冷的地方移到溫暖的地方，或在突然的溫度變化之後開機使用，在CD/SACD播放器的雷射頭會有濕氣凝結危險；空氣中的蒸汽也可能凝結在內部機械結構中，無法正確操作。為了預防此現象，或此現象已經發生，請在開機狀態下將本機放置一兩個小時，本機將在環境溫度下趨於穩定。

規格

CD播放器

播放光碟類型

CD-DA, CD-ROM/-R/-RW
(ISO9660 Level 1/2 /JOLIET格式)

DVD-ROM, DVD±R/RW
(UDF, DVD-ROM-compatible)

- 只能使用12cm光碟

播放格式

播放格式..... CD音訊(44.1kHz,16-bit)
PCM(WAV).... 44.1kHz, 88.2kHz,176.4 kHz,
48kHz, 96kHz,192 kHz(16/24-bit)
DSD..... 2.8 MHz,5.6MHz

CD-DA

頻率響應..... 20Hz-20 kHz(JEITA)
噪訊比..... 116dB(JEITA)
失真率..... 0.0013%(JEITA)
動態範圍..... 103 dB(JEITA)

規格

PCM(192 kHz/24-bit)

頻率範圍..... 20 Hz- 80 kHz(JEITA)
噪訊比..... 116 dB(JEITA,音頻範圍)
失真率..... 0.0004%(JEITA,音頻範圍)
動態範圍..... 118 dB(JEITA,音頻範圍)

DSD

頻率響應..... 20Hz-80 kHz(JEITA)
噪訊比..... 116 dB(JEITA,音頻範圍)
失真率..... 0.0005%(JEITA,音頻範圍)
動態範圍..... 112 dB(JEITA,音頻範圍)

輸出

類比輸出端子(RCA)

輸出阻抗..... 100 Ω
額定輸出電壓電平..... 0.32 Vrms

數位輸出端子(同軸)

輸出阻抗..... 75 Ω
輸出電平..... 0.5 Vp-p

數位輸出端子(光纖)

- 數位輸出(同軸和光纖)的取樣率以及位元率皆與播放來源相同。純淨模式的DSD播放或CD/PCM播放時，無訊號從數位輸出端子輸出。

一般

電源供應

台灣版本..... AC120V，60Hz

消耗功率..... 11W

尺寸(Wx Hx D)(包含端子)

... 290 x 81.2 x 244 mm

重量..... 4.2公斤

操作溫度..... +5°C 至+35°C

操作濕度..... 5% -85%(無凝結狀態)

儲存溫度..... -20°C -+55°C

- 設計與規格會因為升級而改變，不會事先通知。
- 重量及尺寸皆為約略值。
- 插圖可能與實際產品有些許不同。

© 本操作手冊的中文版權為勝旗，有關於本手冊內容之任何疑問，請與TEAC經銷店聯繫。若尚有任何不足之處，請與本公司客服部門聯繫。

TEAC

總代理：勝旗電器貿易有限公司
台北市承德路三段277號10F TEL: (02)2597-4321 FAX: (02)2596-0902
<http://www.winkey-audio.com.tw>

TEAC